

# BLUE METRIC

Quality & Service

---

---



## CERRADURA DIGITAL CON BLUETOOTH K75

SKU: BLUE-K75



(81) 8315 5764



ventas@bluemetric.mx

# 1. Configuración predeterminada de fábrica

## Precaución

El incumplimiento de estas instrucciones podría dañar el producto y anular la garantía de fábrica.

La precisión de la preparación de la puerta es fundamental para el correcto funcionamiento y la seguridad de este producto. La desalineación puede provocar una degradación del rendimiento y una disminución de la seguridad.

## Notas

1. Código PIN maestro: el código PIN maestro predeterminado es "12345678", modifíquelo después de la instalación.
2. Número de código PIN de usuario: los códigos PIN de usuario se pueden configurar con números de código PIN.  
 00-04: Número de código PIN de usuario Normal.  
 05-08: Número de código PIN de usuario temporal. Se eliminará automáticamente después de un uso único.  
 09: Código PIN de emergencia. Bajo una situación amenazante, enviará señales de alarma a los otros usuarios.
3. Código PIN de usuario: los códigos PIN de usuario solo se pueden configurar a través del código PIN maestro. Cada código PIN tiene solo un número de código PIN.
4. Tarjeta: Se pueden registrar un máximo de 100 tarjetas con números de tarjeta (00-99).
5. Huella digital: se pueden registrar un máximo de 100 huellas digitales con números de huellas digitales (00-99).  
 \* Consulte los números de artículo a continuación en el manual para configurar el producto con el código PIN maestro y usarlo.

Modelo	Cómo configurar	Cómo abrir
K7-2	5.1 Agregar código PIN de usuario. 5.3 Añadir tarjeta de usuario. 5.4 Eliminar tarjeta de usuario. 5.6 Eliminar tarjeta de usuario. 5.7 Establecer modo abierto 5.9 Modificar el código PIN maestro.	6.1.1 Código PIN 6.1.3 Tarjeta
K7-5	5.1 Agregar código PIN de usuario 5.2 Agregar huella de usuario 5.3 Añadir tarjeta de usuario 5.4 Eliminar código PIN de usuario 5.5 Eliminar las huellas dactilares de los usuarios 5.6 Eliminar tarjeta de usuario 5.7 Establecer modo abierto 5.9 Modificar código PIN maestro	6.1.1 Código PIN 6.1.3 Tarjeta 6.1.2 Huella digital

## Componentes

### Escudo interior

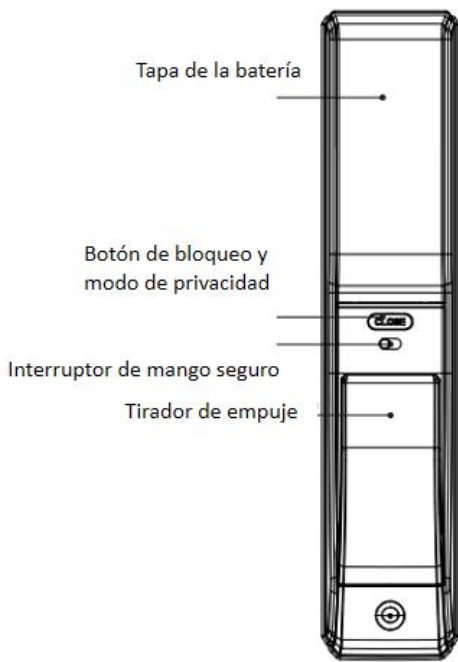

### Escudo exterior

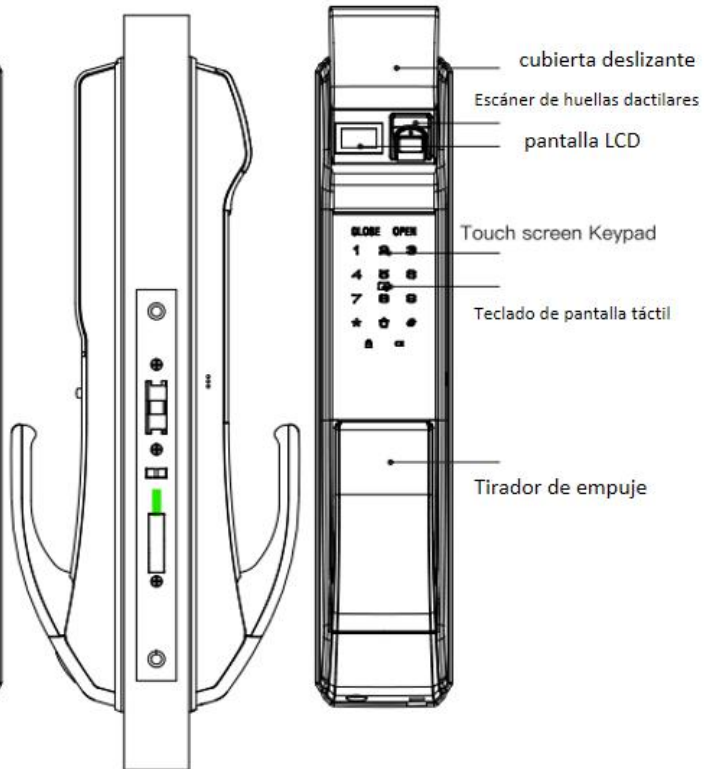

### Parte inferior del escudo exterior

Agujero de llave mecánico

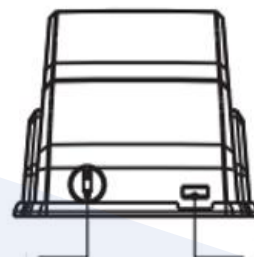

Puerto USB de alimentación de emergencia

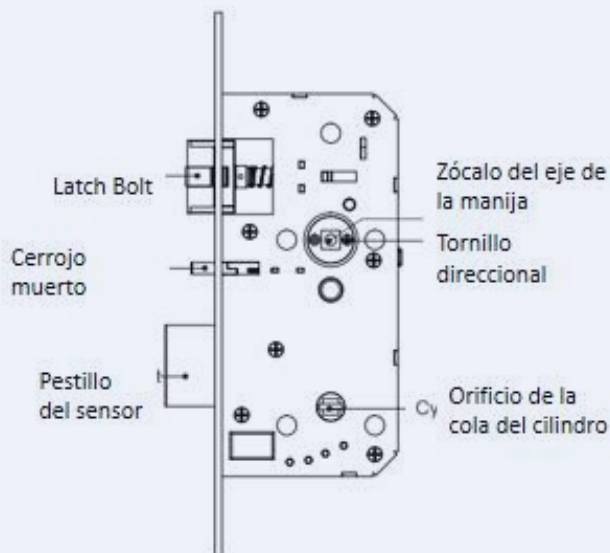

Llave

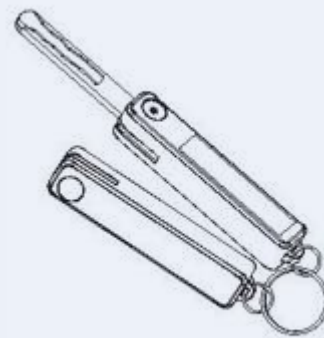

## 2. Lista de empaque y vista explosiva

Número	Nombre del artículo	Cantidad	Observación
1	escudo exterior	1	
2	escudo interior	1	
3	Caja de bloqueo	1	
4	Paquete de tornillos	1	
5	Manual de usuario	1	
6	Tarjeta de garantía	1	
7	caja de llaves mecánica	1	2 piezas de llave de emergencia
8	Pila alcalina AA	4	
9	Plantilla de instalación	1	
10	Placa de impacto y caja de plástico	1	
11	Placa de montaje interior	1	
12	tarjeta de usuario	2	
13	Módulo de red	1	Opcional

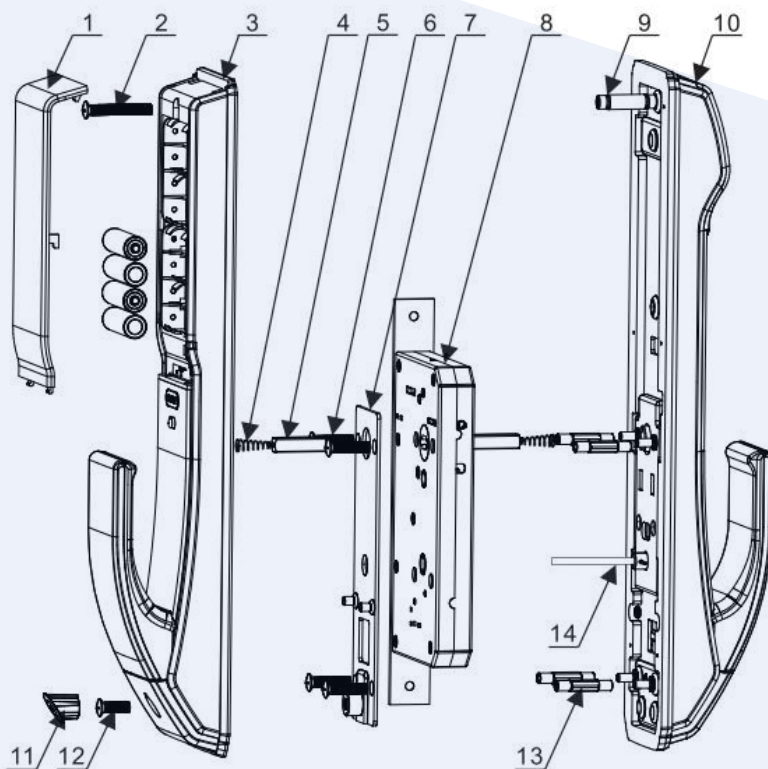

1. Tapa de la batería
2. Perno pasante del escudo interior.
3. Escudo interior.
4. Resorte del eje del mango
5. Mango del eje
6. Tornillo de la placa de montaje interior
7. Placa de montaje interior
8. Caja de bloqueo
9. Guía de perno pasante
10. Escudo exterior
11. Tapa del orificio del tornillo
12. Tornillo de montaje del escudo interior
13. Guía del tornillo de la placa de montaje interior
14. Cola de llave de cilindro

### 3. Preparar la cerradura para la instalación

#### 3.1 Confirmar la dirección de la puerta

Este producto se puede instalar dependiendo de 4 tipos de direcciones de puerta.

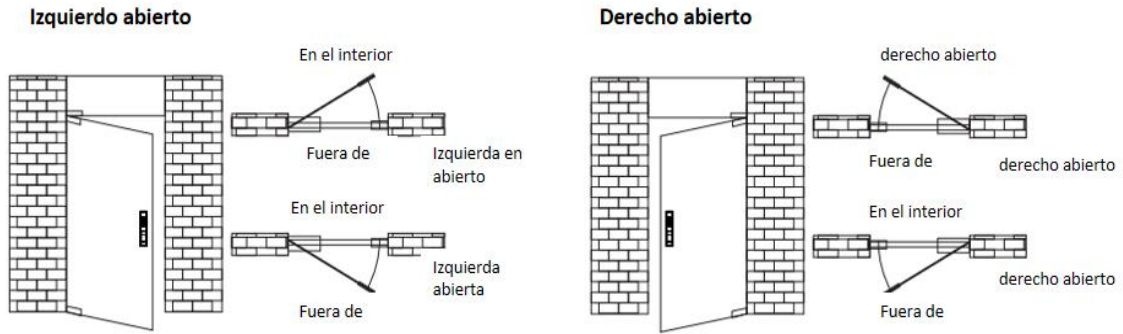

#### 3.2 Confirme el grosor de la puerta.

1. Mida el grosor de su puerta y confirme que el paquete de tornillos se ajusta a su puerta.
2. El paquete de tornillos predeterminado de fábrica es para un grosor de puerta de 40-60 mm. Si no se ajusta a su puerta, comuníquese con nuestro distribuidor.

#### 3.3 Cambiar la dirección de la empuñadura de empuje

Cambie la posición de los tornillos y fíjelos de acuerdo con la dirección de la puerta.

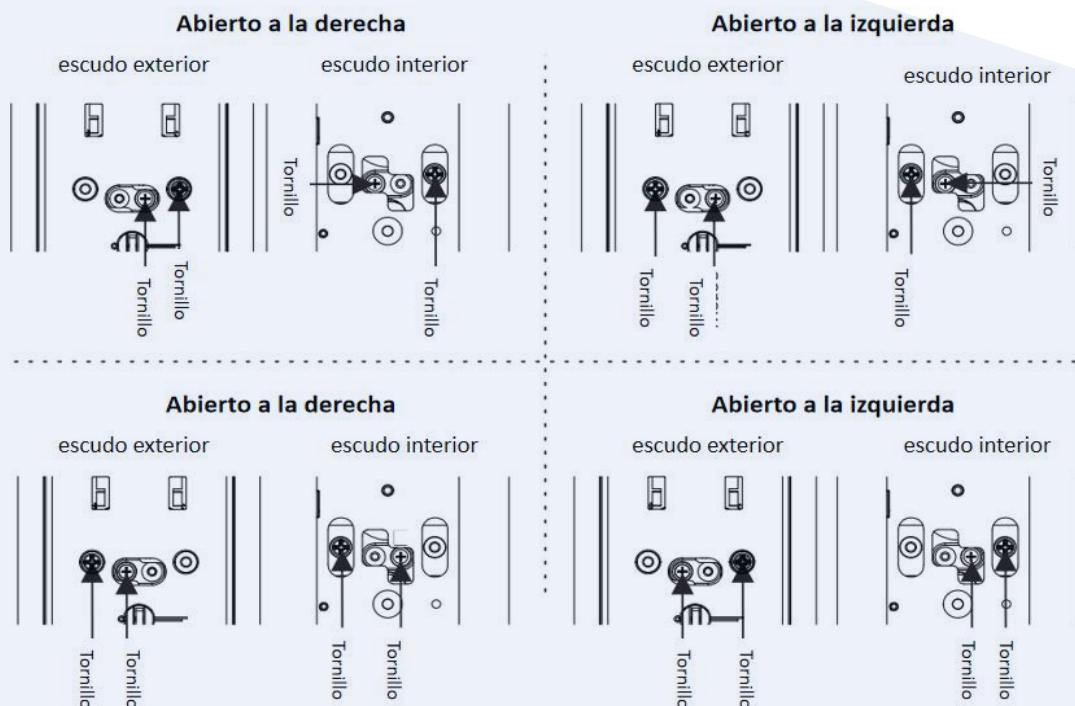

### 3.4 Fijar tornillos direccionales.

Cambie el lado de los tornillos direccionales.

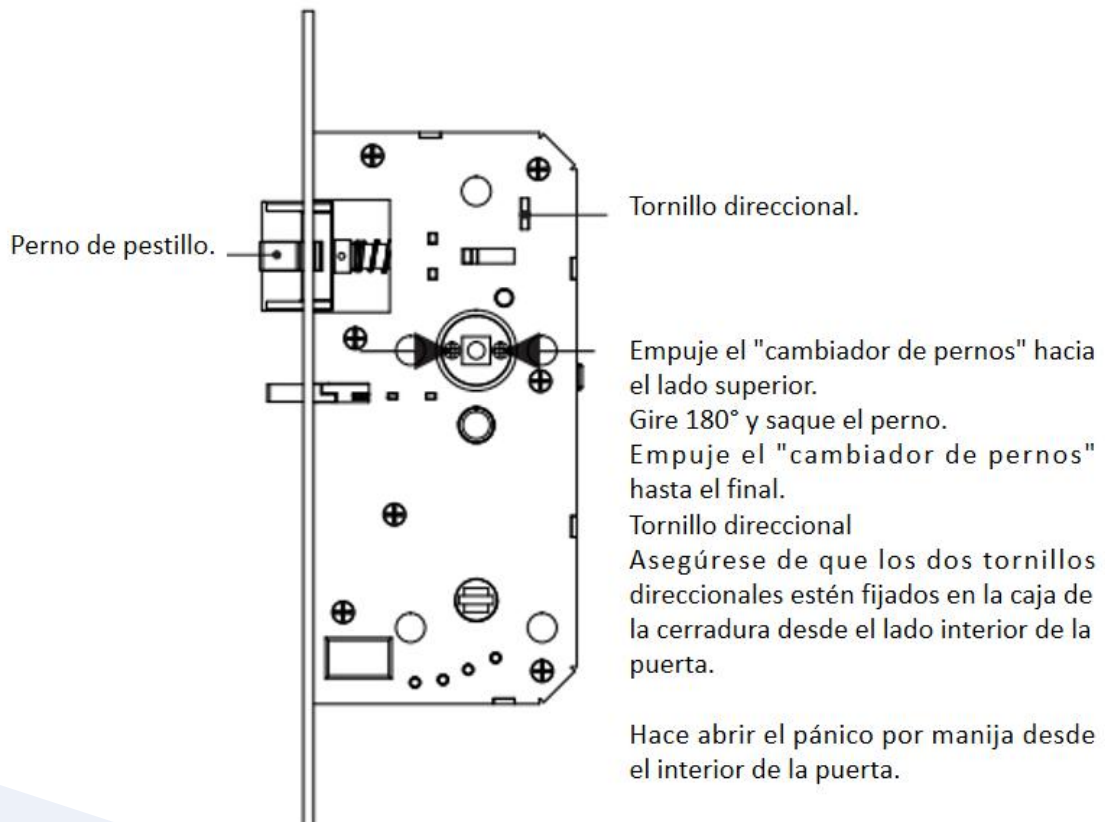

## 4. Instalación

**4.1** Perfore orificios de acuerdo con las plantillas de instalación y coloque la caja de la cerradura dentro de la puerta.

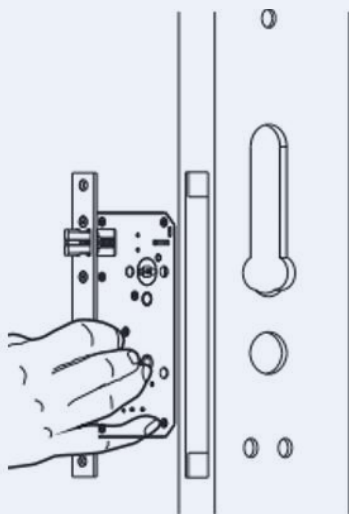

**4.2** Fije los tornillos de mortaja.

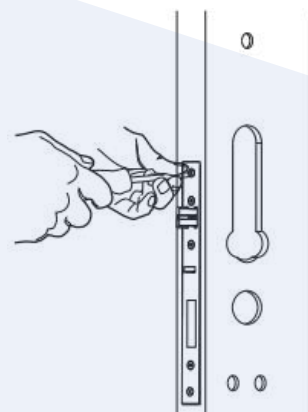

Asegúrese de que el cerrojo esté al costado de la caja de la cerradura durante la instalación.

**4.3** Instale la guía del perno pasante y fijela en el escudo exterior, coloque el resorte del eje y el eje en el orificio.

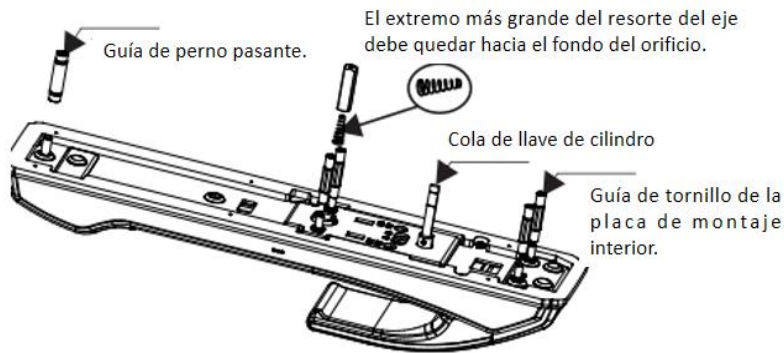

Corte la pieza trasera de la llave del cilindro y elija el eje adecuado y la guía del perno pasante de acuerdo con el grosor de la puerta.

**4.4** Pase el cable de conexión por la puerta. Inserte la cola de la llave del cilindro y el eje en los orificios de la caja protectora, mantenga el escudo exterior cerca de la puerta.

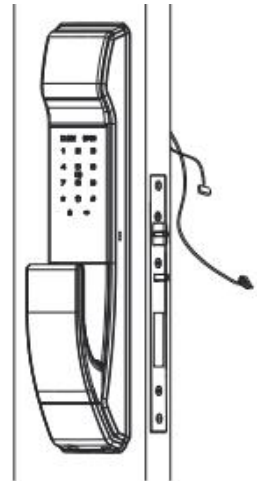

**4.5** Fije la placa de montaje interior con tornillos.

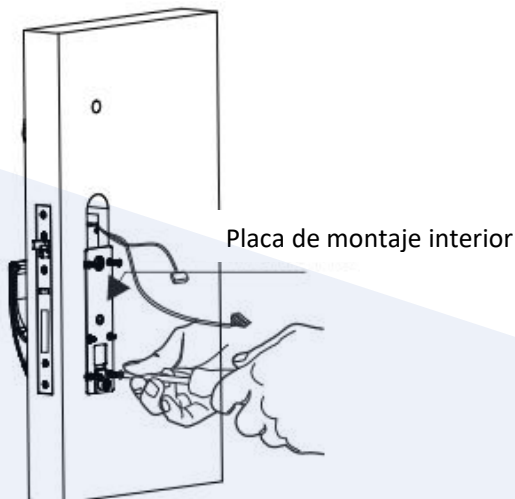

**4.6** Coloque el resorte del eje y el eje en el orificio del escudo interior.

El extremo más grande del resorte del eje debe quedar hacia el fondo del orificio.

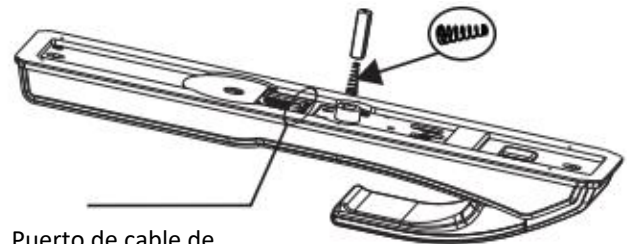

**4.7** Inserte el cable de conexión y el cable de la caja de la cerradura en el puerto del escudo interior, luego inserte el eje del escudo interior en el orificio de la caja de la cerradura y mantenga el escudo cerrado la puerta.

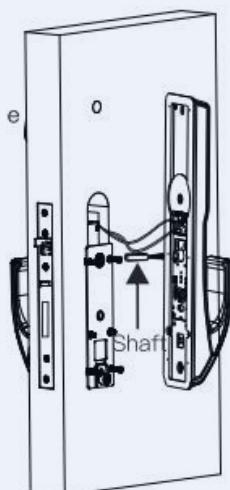

**4.8** Fije dos tornillos desde el interior del escudo.

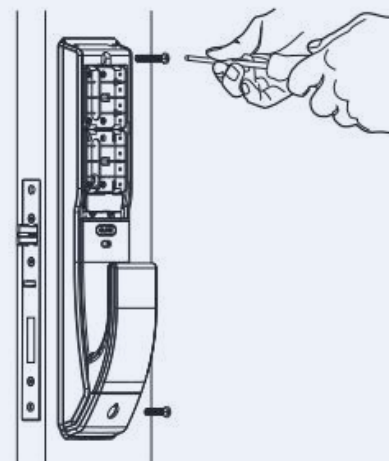

**4.9** Instale las baterías, la cubierta de la batería, la cubierta del orificio del tornillo y la placa de impacto.

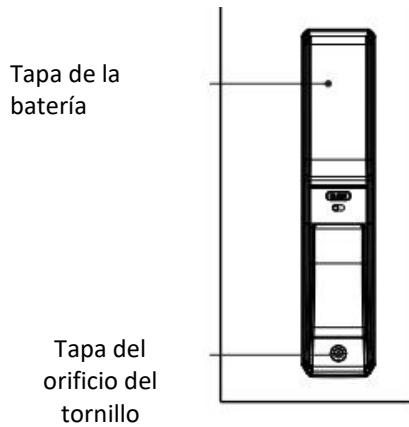

Pruebe si la puerta se abre y cierra sin problemas después de la instalación de la placa de impacto

**4.10** Pruebe si la puerta se abre y cierra sin problemas después de la instalación de la placa de impacto.

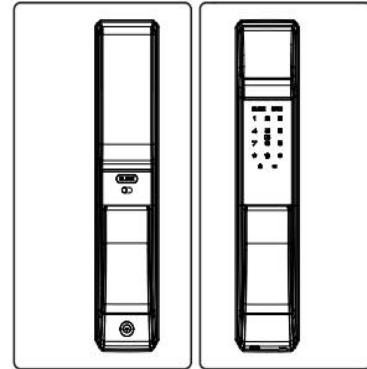

## 5. Cómo configurar el producto

### 5.1 Cómo ingresar al Modo Maestro

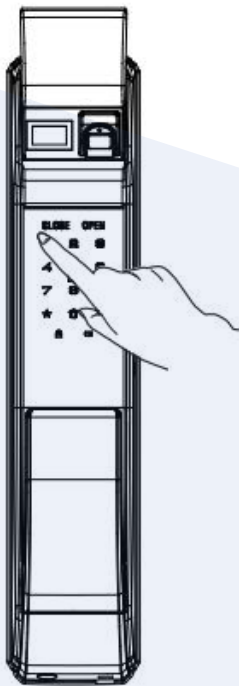

1. Puede usar la tecla táctil manual para despertar y la pantalla táctil se ilumina.
2. Presione [\*] dos veces, ingrese el código PIN maestro y presione [#].
3. Guía de voz: ingrese al modo de administración.



## 5.2 Índice del menú LCD en modo maestro

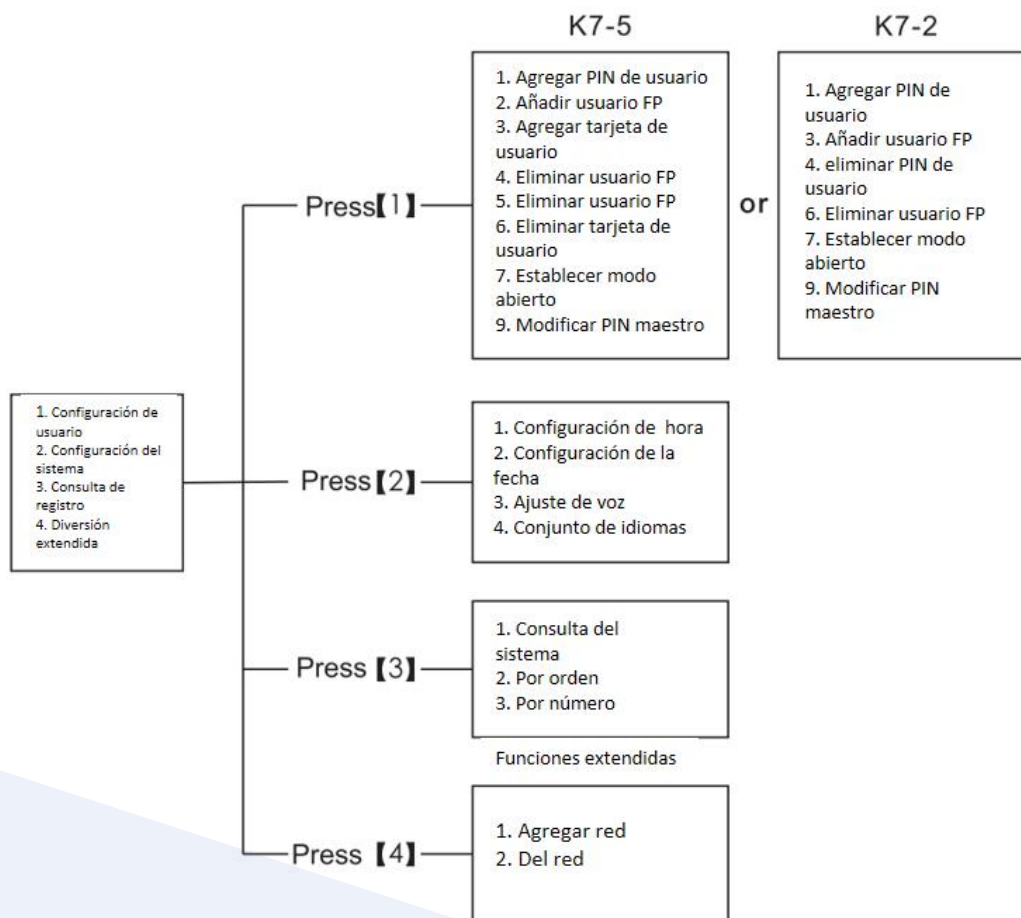



### Notas:

1. Puede operar siguiendo la guía de voz o siguiendo la información que se muestra en la pantalla LCD.
2. Puede desplazarse hacia arriba y hacia abajo en el menú con [0] y [8] cuando está en modo maestro.
3. El código PIN maestro y de usuario tiene de 6 a 12 dígitos, el código PIN maestro predeterminado es [12345678].
4. Ingrese 400+[#] para verificar el número de serie del producto.

## Configuración del usuario

### Agregar código PIN de usuario

	<p>Ingrese al modo maestro y presione [1] ingrese a la configuración de usuario presione [1] para agregar el código PIN de usuario.</p>
	<p>Ingrese el número de código PIN del usuario (00-09), presione [#] para confirmar.</p>
	<p>Ingrese de 6 a 12 dígitos del código PIN de usuario y presione [#]. Ingrese el mismo código PIN de usuario una vez más y presione [#] para confirmar. Guía de voz: añadir éxito.</p>



**Notas:** Número de código PIN de usuario: Los códigos PIN de usuario se pueden configurar con números de código PIN.

00-04: Número de código PIN de usuario normal.

05-08: número de código PIN de usuario temporal. Se eliminará automáticamente después de un uso único.

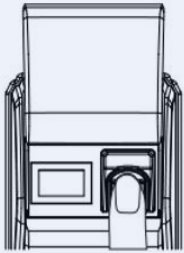

09: Código PIN de emergencia. Bajo una situación amenazante, enviará señales de alarma a otros usuarios.

### Eliminar código PIN de usuario

	<p>Ingrese al Modo Maestro (consulte el ítem 5.1), presione [1] en la configuración del usuario, Presione [2] para agregar la huella digital del usuario.</p>
	<p>Ingrese el número de huella digital (00-99), presione [#] para confirmar.</p>
	<p>Coloque el dedo en el escáner de huellas dactilares 4 veces según la guía de voz: Guía de voz: 1. Retire el dedo y vuelva a escanear. 2. Agregar éxito.</p>

Nota: Número de huella digital: la huella digital se puede registrar con números de huellas digitales, 00-94: número de huella normal.  
95-99: Número de huella de emergencia. Bajo una situación amenazante, enviará señales de alarma a otros usuarios.

### Añadir tarjeta de usuario

	Ingrese al Modo Maestro (consulte el ítem 5.1), presione (1) en la configuración del usuario, presione (3) para agregar la tarjeta de usuario.
	Número de tarjeta de entrada (00-99), presione (#) para confirmar.
	Pon la tarjeta cerca del área del lector de tarjetas hasta escuchar el sonido "di". Guía de voz: Agregar éxito.

	Ingrese al Modo Maestro (consulte el ítem 5.1), presione [1] para ingresar a la configuración del usuario, presione [4] para borrar el código PIN de usuario.
	Presione [1] para eliminar el código PIN único.
	Ingrese el número de código PIN que desea eliminar, presione [#] para confirmar. Guía de voz: eliminación exitosa.
	Presione [2] para borrar todos los códigos PIN. Guía de voz: eliminación exitosa.

### Eliminar huella de usuario

<b>1 + 5</b>	Ingresar Maestro (referirse al ítem 5.1), presione [1] para ingresar a la configuración del usuario, presione [5] para eliminar la huella digital del usuario.
<b>1</b>	Presione [1] para eliminar una sola huella digital.
<b>#</b>	Ingrese el número de huella digital que desea eliminar, presione [#] para confirmar o coloque el dedo en el escáner de huellas digitales hasta escuchar el sonido "di". Guía de voz: eliminación exitosa.
<b>2</b>	Presione [2] para eliminar todas las huellas dactilares. Guía de voz: eliminación exitosa.

### Eliminar contraseña de usuario



<b>1 + 6</b>	Presione [1] para ingresar a la configuración del usuario, presione [6] para eliminar la tarjeta de usuario
<b>1</b>	Presione [1] para eliminar una sola tarjeta.
<b>#</b>	Ingrese el número de tarjeta que desea eliminar, presione [#] para confirmar, o coloque la tarjeta en el área del lector de tarjetas hasta escuchar el sonido "di". Guía de voz: eliminación exitosa.
<b>2</b>	Presione [2] para eliminar todas las tarjetas. Guía de voz: eliminación exitosa.

### Configurar el modo abierto

<b>1 + 7</b>	Ingrese al Modo Maestro (consulte el ítem 5.1), presione "1" para ingresar a la configuración del usuario, presione "7" para configurar el modo abierto.
<b>1</b>	Presione "1" para elegir el modo normal, Forma de apertura: código PIN, huella dactilar o tarjeta.
<b>2</b>	Presiona "2" para elegir el modo seguro: Código PIN+huella (código PIN+tarjeta o huella+tarjeta) doble verificación.



**NOTAS:** En modo seguro, no se puede realizar la operación de "borrar todo".

### Modificar código PIN maestro

	Ingrese al Modo Maestro (consulte el ítem 5.1), presione "1" para ingresar a la configuración del usuario, presione "9" para modificar el código PIN maestro.
	Ingrese el nuevo código PIN maestro (6-12 dígitos) presione "#" para confirmar e ingrese el nuevo código PIN nuevamente. presione "#" para confirmar. Guía de voz: configuración exitosa.



 **NOTES** Modifique el código PIN maestro después de la instalación.

### Ajustes de voz

	Entrar en Modo Maestro (ver ítem 5.1), presione (2) para ingresar a la configuración del sistema, presione (3) para ingresar a la configuración de voz.
	Pulse (1) para configurar el sonido de funcionamiento, entonces el producto proporcionará un sonido de funcionamiento.
	Presione (2) para apagar el sonido de operación, entonces el sistema no proporcionará sonido operativo excepto alarma y guía de voz en modo maestro.

### Configuración del sistema

#### Configuración de hora

	Ingrese al Modo Maestro (consulte el ítem 5.1), presione "2" para ingresar a la configuración del sistema, presione "1" para configurar el tiempo.
	Configure la hora, presione "#" para confirmar.

## Ajustes de idioma

<b>2 + 4</b>	Entrar en Modo Maestro (ver ítem 5.1), presione (2) para ingresar a la configuración del sistema, presione (4) para ingresar a la configuración de idioma.
<b>1</b>	Press [1] to choose Chinese, then the voice guide will be in Chinese.
<b>2</b>	Press [2] to choose English, then the voice guide will be in English.

## Consulta del sistema

### Número de serie Consulta

<b>3</b>	Ingrese al Modo Maestro (consulte el ítem 5.1), presione (3) para ingresar a la consulta del sistema.
<b>1</b>	Después de entrar en consulta del sistema, presione (1), luego se leerá el número de serie de la cerradura y se mostrará en la pantalla LCD.

※ También puede verificar su número de serie ingresando 400+[#].

### Consulta por pedido

<b>3</b>	Ingrese al Modo Maestro (consulte el ítem 5.1), presione (3) para ingresar a la consulta del sistema.
<b>2</b>	Después de entrar en consulta del sistema, presione (2) para consultar por orden, puede verificar los registros de apertura girando los botones hacia arriba y hacia abajo.

### Consulta por número

<b>3</b>	Ingrese al Modo Maestro (consulte el ítem 5.1), presione (3) para ingresar a Consulta del sistema.
<b>3</b>	Después de ingresar al modo Consulta de registro, presione (3) para consultar por número. También puede verificar los registros de apertura ingresando el número de usuario.

## 6.0 Cómo usar su producto

### 6.1 En modo normal

#### 6.1.1 Apertura del código PIN

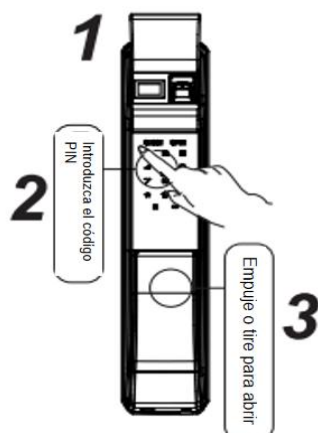

1. Puede usar la tecla táctil manual para despertar, y la pantalla táctil se enciende.
2. Ingrese el código PIN de usuario agregado, presione (#) para confirmar,
3. Empuje o tire de la manija para abrir la puerta.

#### Notas

Los usuarios pueden ingresar un código PIN falso antes o después del código PIN del usuario (el código PIN ingresado no puede tener más de 30 dígitos, incluido el código PIN falso).

#### 6.1.2 Apertura de huellas dactilares

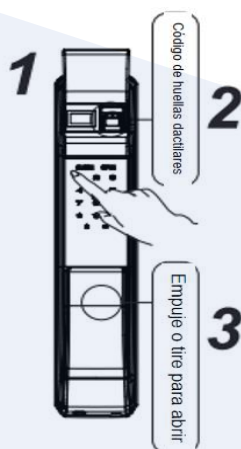

1. Abra la cubierta deslizante.
2. Coloque el dedo (agregado) en el escáner de huellas dactilares, guía de voz: "Verificación exitosa" después de escuchar el sonido "di"
3. Empuje o tire de la manija para abrir la puerta.

#### 6.1.3 Apertura con tarjeta

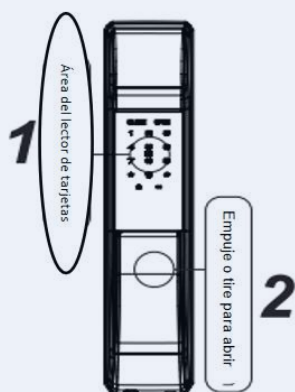

#### 6.1.3 Apertura de la tarjeta

1. Coloque la tarjeta (agregada) en el área del lector de tarjetas, guía de voz: "Verificación exitosa" después de escuchar el sonido "di"
2. Empuje o tire de la manija para abrir la puerta.

## 6.2 Apertura de la tarjeta

En modo seguro, necesita doble verificación para abrir la puerta.

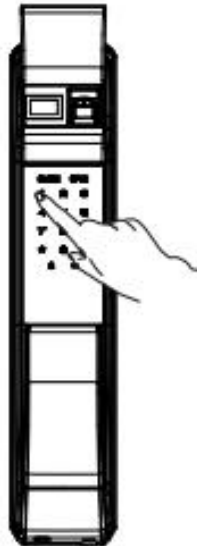

- (1) código PIN + huella digital
- (2) código PIN + tarjeta
- (3) Huella digital + tarjeta

## 6.3 Apertura con llave mecánica

### 6.3.1 cilindro de llave mecánico

Cuando se encuentre con una emergencia de olvido del código PIN, apagado o errores del sistema, puede usar la llave mecánica para abrir la puerta.

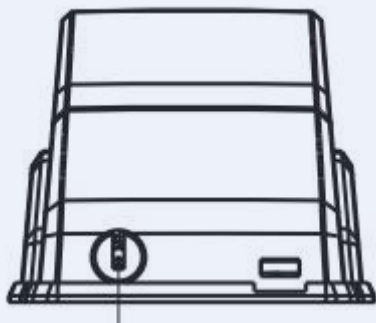

Cuando se encuentre con una emergencia de olvido del código PIN, apagado o errores del sistema, puede usar la llave mecánica para abrir la puerta.

Agujero de llave mecánico



## 6.4 Modo Automático / Manual

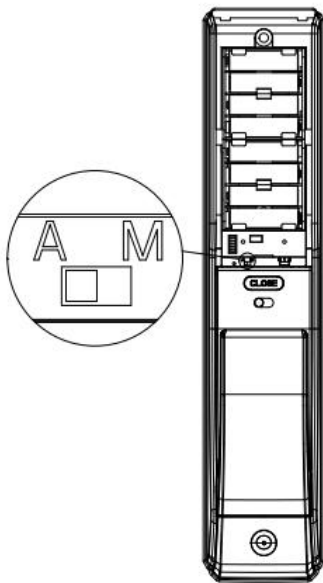

1. Retire la tapa de la batería, verá el interruptor A-M.
2. "A" significa Modo automático: después de cerrar la puerta, los pestillos se estirarán automáticamente y la puerta se bloqueará.
3. "M" significa Modo manual: después de cerrar la puerta, los pestillos no se estirarán, la puerta seguirá abriéndose.

## 6.5 Botón de modo de bloqueo y privacidad

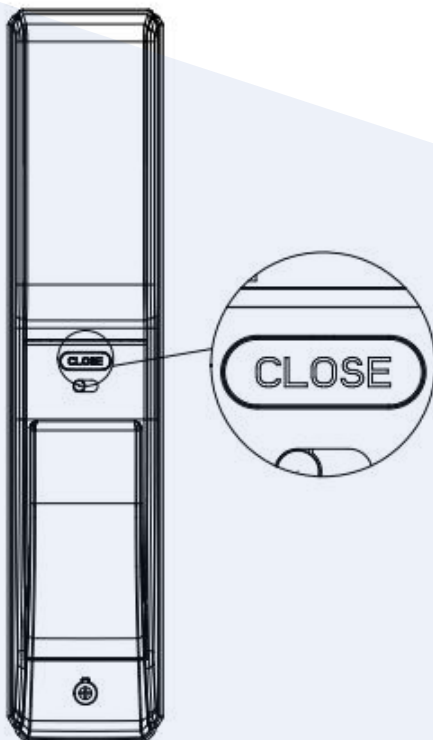

1. Presione el botón "CERRAR": los pernos principales se extenderán inmediatamente para bloquear la puerta sin importar que la cerradura esté en modo automático o modo manual cuando la puerta está cerrada.
2. Mantenga presionado el botón "CERRAR": cuando la puerta está cerrada, no importa si la cerradura está en modo automático o manual, el cerrojo principal se extenderá para bloquear la puerta inmediatamente y entrar en el modo de privacidad. En este estado, la cerradura solo se puede abrir con una llave mecánica desde el exterior y aliviará la limitación después de abrir la puerta desde el interior o con una llave mecánica.
3. Apertura de emergencia: haga doble clic en el botón "CERRAR" para desbloquear la puerta cuando la puerta no se puede abrir empujando / tirando de la manija desde adentro.

## 6.6 Bloqueo muerto

### 6.6.1 Bloqueo muerto desde el exterior

Cerrojos se estira en 1,5 segundos después de que la puerta se cierra cuando la cerradura está en modo automático. Guía de voz: "Puerta cerrada"

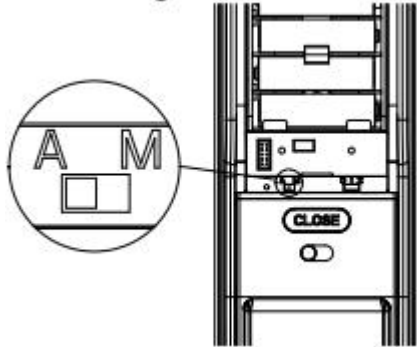

### 6.6.2 Bloqueo desde el interior

Presione "CERRAR" para bloquear completamente la puerta cuando la cerradura está en modo manual.

Guía de voz: "puerta cerrada"

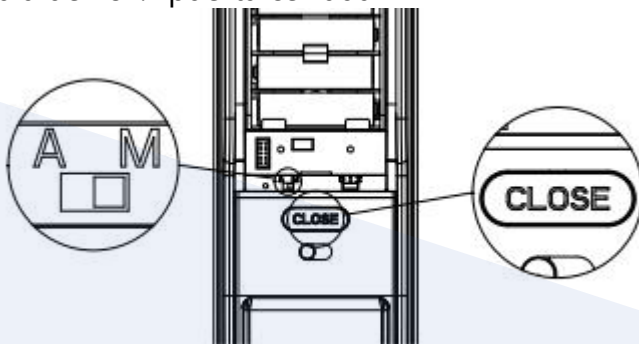

### 6.6.3 Modo de privacidad

Mantenga presionado el botón "CERRAR" para ingresar al modo de privacidad, guía de voz: "Modo de privacidad activado", debe abrirse desde adentro o desde afuera con una llave mecánica.

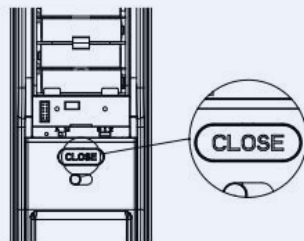

**NOTA**

1. En el modo normal, si ingresa continuamente el código PIN, la huella digital o la tarjeta incorrectamente 10 veces, el teclado de la pantalla táctil se bloqueará durante 5 minutos.

Bajo esta condición, puede salir sacando la batería y volviéndola a colocar, o puede abrir la puerta de otras maneras.

2. En modo seguro, ingresando continuamente dos tipos de formas de apertura entre contraseña/huella digital/tarjeta 10 veces, el sistema se bloqueará durante 5 minutos.

Bajo esta condición, no se puede ingresar la contraseña/huella digital/tarjeta. Debe sacar las baterías y volver a colocarlas en el sistema.

**6.7 Activación/desactivación del modo de defensa**

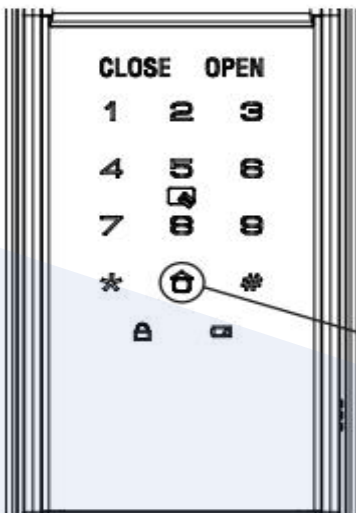

BOTÓN DE DEFENSA

1. ENCENDIDO: Después de cerrar la puerta desde el exterior, el teclado se ilumina, presione "ARRIBA".  
guía de voz: "Defensa ENCENDIDA", la cerradura emitirá una alarma cuando alguien abra la puerta desde adentro.
2. APAGADO: el modo de defensa se eliminará una vez que alguien abra la cerradura de alguna manera desde el exterior.

**6.8 Mango seguro**



1. Cuando vea rojo en el interruptor, significa que la función de manija segura se ha activado, en esta condición, la manija interior no se puede empujar ni jalar y la puerta solo se puede abrir desde afuera.
2. Cuando vea el interruptor verde, significa que la función de manija segura se ha cerrado, en esta condición, la manija interior se puede empujar o jalar libremente y la puerta se puede abrir desde ambos lados de la puerta.



Rojo: Manija segura ENCENDIDA



Verde: Mango seguro APAGADO

## 6.9 Ajuste de volumen

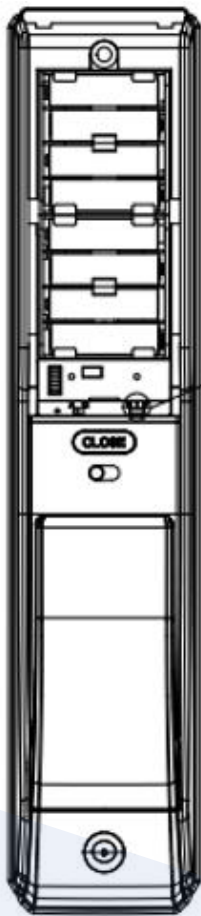

1. Verá el interruptor de palanca "0-1-2" después de quitar la tapa de la batería.
  2. Cuando el interruptor está en "0", la cerradura está en estado de silencio (se exceptúan la alarma y la voz).
  3. Cuando el interruptor está en "1" o "2", todo el sonido está encendido.
- Cuanto mayor sea el número de ajuste, el volumen será más alto.

### ! NOTES

Notas: Cuando active el teclado desde el exterior, pre presione (#) antes de ingresar el código PIN del sound. usuario, no habrá sonido temporalmente.  
 (#)+código PIN de usuario+(#)

## 6.10 Restaurar configuración de fábrica

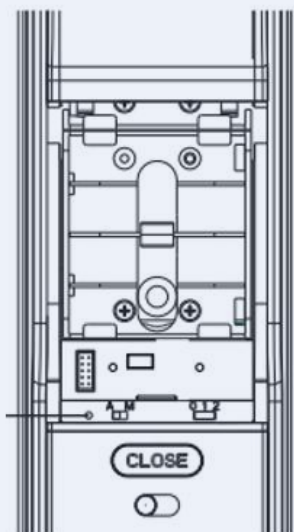

Botón de reinicio

En caso de olvidar el código PIN maestro, puede quitar la tapa de la batería y seguir presionando el botón de reinicio durante 5 segundos.

Guía de voz: "Su bloqueo se ha restaurado a la configuración de fábrica".

Significa que la cerradura se ha restaurado correctamente a la configuración de fábrica.

Notas: Todos los códigos PIN/huellas dactilares/tarjetas añadidas antes se borrarán después de restaurar la configuración de fábrica. El código PIN maestro se restaurará como (12345678). Por favor, modifique el código PIN del maestro lo antes posible.

## 6.11 Cómo utilizar el puerto USB de alimentación de emergencia.

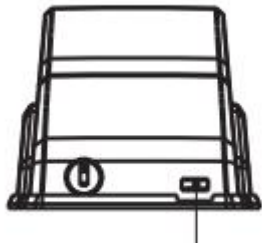

Puerto USB de alimentación de emergencia

Si las baterías están desgastadas, puede conectar Micro-USB 5V para proporcionar energía.

Inserte el cable en el puerto USB de alimentación de emergencia, luego abra la tapa de manera normal.

### Nota:

Cuando la potencia es inferior a 4,8 V, el sistema emitirá un sonido de guía de voz: "Baja potencia, reemplace la batería" cada vez que abra la cerradura con éxito. En esta situación, cambie las pilas lo antes posible.

(No utilice diferentes tipos de pilas juntas o pilas viejas y nuevas juntas).

## 6.12 Cómo cambiar las pilas

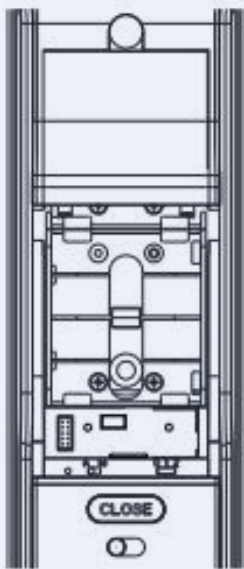

### 1. Duración de la batería

En la caja de pilas puedes poner 8 AA 1.5V pilas alcalinas máximo. Se puede utilizar durante más de un año como estándar se utiliza 10 veces al día.

(La duración de la batería está relacionada con los hábitos de uso del usuario, el entorno de uso, la función opcional, etc.)

### 2. Guía de voz de reemplazo de baterías

Cuando escuche "Baja potencia, reemplace la batería", cambie las baterías lo antes posible.

### 6.13 Funciones ampliadas

Las funciones extendidas pueden ser activadas por el módulo de red.  
Póngase en contacto con nuestro distribuidor para obtener más detalles.

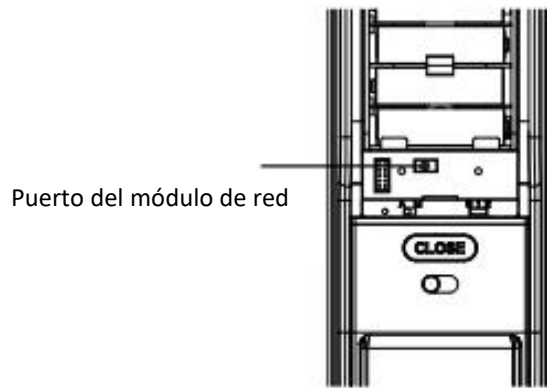

Notas: No coloque la mano en el lado de la manija que está cerca del marco de la puerta cuando esté cerrando la puerta tirando de la manija, puede lastimarse la mano.

Coloque su mano en el lado de la manija que está lejos del marco de la puerta o en el extremo superior de la manija. La operación correcta sigue.

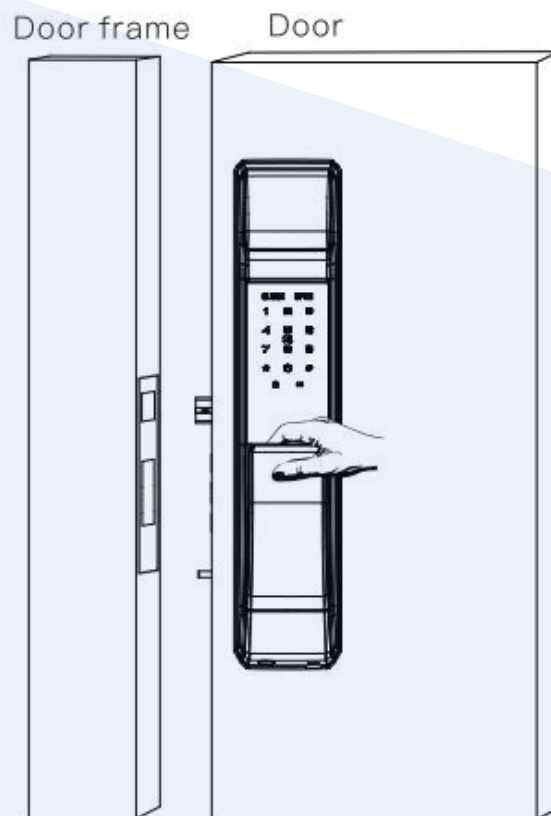



Dirección: Blvr. Antonio L. Rodríguez n. ° 3000, Piso 11 - Of. 1101 - Torre Albia,  
Col. Santa María, Mty - N.L. C.P.: 64650, México | Email: [ventas@bluemetric.mx](mailto:ventas@bluemetric.mx) |  
(81) 8315 5764